



ОБЩЕСТВО С ОГРАНИЧЕННОЙ ОТВЕТСТВЕННОСТЬЮ "КОМПАНИЯ УНИКМА"

420138, Республика Татарстан, Казань, Проспект Победы 18Б, офис 203

телефоны: (843) 228-99-61, 296-42-14, факс: (843) 228-99-90



сайт: www.uni-kma.ru e-mail: unikma2004@yandex.ru

ИНН: 1659109428, КПП: 165901001

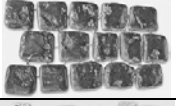

Р/с: 40702810045350000181 Доп.офис №17 ОАО «Ак Барс» Банка г. Казани

К/с: 30101810000000000805 БИК: 049205805









Наименование	Ед. изм.	Кол-во /Масса	Фото	Цена руб.		
				Серый	Красный	Другой*
БРУСЧАТКА ВИБРОЛИТЬЕ						
Клевер краковский 290 x 290 x 40 215 x 215 x 40	м2	12 / 12шт. 75кг.		410	490	510
Клевер краковский 298 x 298 x 45 220 x 220 x 45	м2	11,5 / 11,5шт. 87кг.		420	490	510
Клевер шагрень 220 x 270 x 60	м2	28шт./130кг.		510	630	690
Клевер гладкий 220 x 270 x 45	м2	28шт./90кг.		450	550	580
Английский булыжник 250 x 125 x 55	м2	32шт./115кг.		490	590	630
Граль звезда круг 325 x 325 x 45 245 x 245 x 45	м2	9 / 9шт. 90кг.		450	550	580
Кирпичик 200 x 100 x 25	м2	50шт./50кг.		350	440	470
200 x 100 x 45		50шт./90кг.		430	540	570
200 x 100 x 60		50шт./130кг.		490	590	640
Волна 238 x 103 x 25	м2	43шт./50кг.		350	440	470
238 x 103 x 45		43шт./90кг.		430	540	570
238 x 103 x 60		43шт./130кг.		490	590	640
Ромб 320 x 190 x 45	м2	30шт./90кг.		450	570	600
Шестигранник 188 x 170 x 45	м2	43шт./90кг.		450	570	600
188 x 170 x 60		43шт./130кг.		510	610	640
Чешуя 260 x 176 x 60	м2	34шт./130кг.		510	610	640
Питер 200 x 200 x 30	м2	25шт./65кг.		450	550	600
200 x 100 x 30		50шт./65кг.				
100 x 100 x 30		100шт./65кг.				
Брук 120 x 120 x 30	м2	69шт./65кг.		450	550	600
120 x 60 x 30		138шт./65кг.				
180 x 120 x 30		46шт./65кг.				
120 x 90 x 30		92шт./65кг.				
Брук 120 x 120 x 60	м2	69шт./130кг.		570	670	690
120 x 60 x 60		138шт./130кг.				
180 x 120 x 60		46шт./130кг.				
105 x 80 x 60		90шт./130кг.				

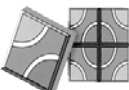



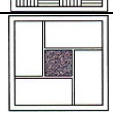

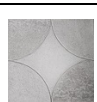
Московская 140 x 120 x 30 110 x 110 x 30	м2	/50кг.		550	700	730
Кремлевская 98 x 90 x 35 115 x 90 x 40	м2	/65кг.		550	700	730

БРУСЧАТКА ВИБРОПРЕСС

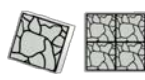

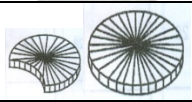

Наименование	Ед. изм.	Кол-во /Масса	Фото	Серый	Другой*
«Кирпичик» 200 x 100 x 45	м2	50шт./90кг.		450	580
200 x 100 x 60		50шт./130кг.		500	620
200 x 100 x 80		50шт./170кг.		590	725
«Волна» 200 x 100 x 60	м2	40шт./130кг.		515	665
«Квадрат» 200 x 200 x 60	м2	25шт./130кг.		495	645
«Брук» 115 x 115 x 40 173 x 115 x 40 115 x 57 x 40	м2	/87кг.		465	615
«Брук» 115 x 115 x 60 173 x 115 x 60 115 x 57 x 60	м2	/130кг.		540	690
Плита вибропресс 390 x 390 x 70	м2	6шт./150 кг.		480	570

ТРОТУАРНЫЕ ПЛИТЫ

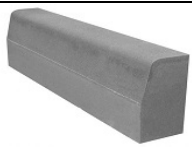

Наименование	Ед. изм.	Кол-во /Масса	Фото	Серый	Красный	Другой*
Круг 250 x 250 x 25	м2	16шт./48кг.		330	420	450
8 кирпичей (шагрень) 300 x 300 x 30	м2	11шт./65кг.		350	440	470
300 x 300 x 45		11шт./90кг.		430	540	570
300 x 300 x 60		11шт./125кг.		490	590	640
400 x 400 x 40		6шт./85кг.		430	540	570
Колодец 300 x 300 x 30	м2	11шт./65кг.		350	440	470
Сетка 300 x 300 x 30	м2	11шт./65кг.		350	440	470
Калифорния 300 x 300 x 30	м2	11шт./65кг.		350	440	470
Фантазия 300 x 300 x 30	м2	11шт./65кг.		350	440	470
Фигура 300 x 300 x 30	м2	11шт./65кг.		350	440	470
Квадратики 300 x 300 x 30	м2	11шт./65кг.		350	440	470

Тучка 300 x 300 x 30	м2	11шт./65кг.		350	440	470
Гладкая 300 x 300 x 30	м2	11шт./65кг.		350	440	470
400 x 400 x 30		6шт./75кг.		430	540	570
Ажур (шагрень) 400 x 400 x 40	м2	6шт./85кг.		430	540	570
Шагрень 500 x 500 x 45	м2	4шт./90кг.		430	540	570
500 x 500 x 60		4шт./125кг.		490	590	640
12 камней 500 x 500 x 45	м2	4шт./90кг.		430	540	570
500 x 500 x 60		4шт./125кг.		490	590	640
Сектор 500 x 500 x 40	шт.	1шт./12,5кг.		150	250	280
Пеньки D 200/ 380 430/ 460	1шт.	9,9кг./11кг. 12,5кг./14кг.		90/120 150/180	170 /250 300/320	
Газонная решетка 600 x 400 x 80		4 шт./109кг.		1300	договорная	

БОРДЮРЫ

Наименование	Ед. изм.	Кол-во / Масса	Фото	Серый	Красный	Другой*
Бордюр дорожный (вибропресс) 1000 x 300 x 150	шт.	1шт./100кг.		270	-	-
800 x 300 x 150		1шт./76кг.		240	-	-
Бордюр тротуарный (вибропресс) 1000 x 200 x 80	шт.	1шт./36кг.		145	220	250
800 x 200 x 80		1шт./30кг.		130	190	220
Бордюр (вибропресс) 500 x 200 x 60	шт.	1шт./13кг.		70	90	100
Бордюр 500 x 200 x 70	шт.	1шт./14кг.		80	110	120
500 x 200 x 35		1шт./6,8кг.		70	80	90
Водосток 500 x 160 x 50	шт.	1шт./6,5кг.		70	90	100

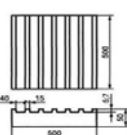
ТАКТИЛЬНАЯ ПЛИТКА

Наименование	Ед. изм.	Кол-во / Масса	Фото	Серый	Желтый
Прямой риф 300 x 300 x 30 300 x 300 x 45 500 x 500 x 50	м2	11шт./65кг.		580	700
300 x 300 x 45		11шт./90кг.		610	730
500 x 500 x 50		4шт./96кг.		630	800
Диагональный риф 300 x 300 x 30 300 x 300 x 45 500 x 500 x 50	м2	11шт./65кг.		580	700
300 x 300 x 45		11шт./90кг.		610	730
500 x 500 x 50		4шт./96кг.		630	800

